



การจัดทำบัญชีข้อมูลยาของโรงพยาบาล
(Drug Catalogue)

ทำความเข้าใจกับรหัสยา

Local code หรือ working code

- รหัสยาที่หน่วยบริการแต่ละแห่ง กำหนดขึ้นเพื่อใช้ในการงานบริหารเวชภัณฑ์หรืองานจ่ายยา
- ในแต่ละรพ. อาจมี working code มากกว่า 1 ชุด เช่น คลังยา ห้องจ่ายยา เป็นต้น

Standard code

- รหัสที่ถูกสร้างขึ้นเพื่อเป็นมาตรฐานในการแลกเปลี่ยนข้อมูลยาระหว่างหน่วยงานหรือระหว่างประเทศต่างๆ ให้สามารถสื่อสารกันได้ภายใต้กติกากลาง
- ปัจจุบัน มีใช้อยู่ 2 รหัส
 - รหัสยา 24 หลัก ของกระทรวง สธ.
 - รหัสยา TMT ของ ศมสท.

LOCAL CODE
&
WORKING CODE

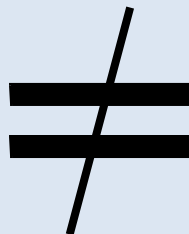

STANDARD CODE

TMTID ที่ใช้สำหรับจัดทำ Drug Catalogue

- [-] 223251: **amlodipine (SUBS)** **1**
 - [+] 220403: aliskiren + amlodipine (VTM)
 - [+] 220457: amlodipine (VTM)
 - [-] 220461: amlodipine + atorvastatin (VTM) **2**
 - [+] 210482: amlodipine 10 mg + atorvastatin 10 mg film-coated tablet (GP)
 - [+] 210495: amlodipine 10 mg + atorvastatin 20 mg film-coated tablet (GP)
 - [-] 210509: amlodipine 10 mg + atorvastatin 40 mg film-coated tablet (GP) **3**
 - [+] 155303: CADUET (GODECKE, GERMANY) (amlodipine 10 mg + atorvastatin 40 mg) film-coated tablet (TP)
 - [-] 155319: CADUET (PFIZER, GERMANY) (amlodipine 10 mg + atorvastatin 40 mg) film-coated tablet (TP) **4**
 - [+] 108832: CADUET (PFIZER, GERMANY) (amlodipine 10 mg + atorvastatin 40 mg) film-coated tablet, 1 tablet (TPU) **5**
 - [+] 210513: amlodipine 10 mg + atorvastatin 80 mg film-coated tablet (GP)
 - [+] 210521: amlodipine 5 mg + atorvastatin 10 mg film-coated tablet (GP)
 - [+] 210532: amlodipine 5 mg + atorvastatin 20 mg film-coated tablet (GP)
 - [+] 210545: amlodipine 5 mg + atorvastatin 40 mg film-coated tablet (GP)
 - [+] 210550: amlodipine 5 mg + atorvastatin 80 mg film-coated tablet (GP)
 - [+] 220474: amlodipine + hydrochlorothiazide + valsartan (VTM)
 - [+] 220488: amlodipine + olmesartan (VTM)
 - [+] 656303: amlodipine + perindopril (VTM)
 - [+] 220490: amlodipine + telmisartan (VTM)
 - [+] 220501: amlodipine + valsartan (VTM)

TMT Data Model

223251 amlodipine
223312 atorvastatin

220461
amlodipine + atorvastatin

210509
amlodipine 10 mg
+ atorvastatin 40 mg film-coated tablet

200174
amlodipine 10 mg + atorvastatin 40 mg
film-coated tablet, 1 tablet

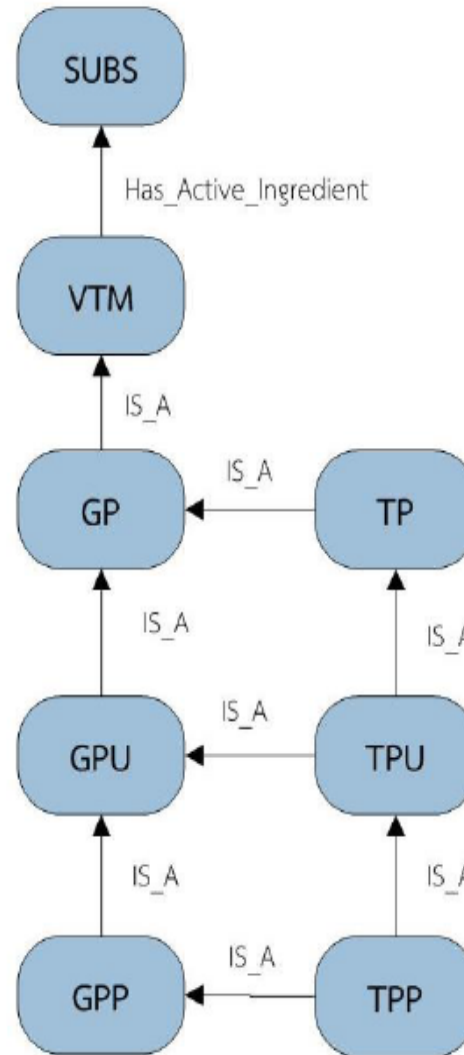

155319
CADUET (PFIZER, GERMANY)
(amlodipine 10 mg + atorvastatin 40 mg)
film-coated tablet

108832
CADUET (PFIZER, GERMANY)
(amlodipine 10 mg + atorvastatin 40 mg)
film-coated tablet, 1 tablet

Drug Catalogue คืออะไร ?

- ข้อมูลบัญชีรายการยาของโรงพยาบาลที่ใช้เป็นข้อมูลอ้างอิงในการบันทึกการให้บริการทางการแพทย์และการทำธุรกรรมต่างๆ
 - ใช้เป็นข้อมูลอ้างอิงในการบันทึกการรักษาด้วยยา
 - ใช้เป็นข้อมูลในการตัดสินใจในการสั่งยา การจ่ายยา
 - ใช้เป็นข้อมูลอ้างอิงราคาขายยาหรือข้อมูลอ้างอิงในการทำธุรกรรม
 - ใช้ในการประมวลผลข้อมูลด้านคลินิกและค่าใช้จ่ายด้านยา

Data Dictionary: Drug Catalogue

ลำดับ	ชื่อฟิลด์	คำอธิบาย	ลำดับ	ชื่อฟิลด์	คำอธิบาย
1	HospDrugCode	ข้อมูลรหัสยาของ รพ.	12	Distributor	ชื่อบริษัทผู้จำหน่ายยา
2	ProductCat	ประเภทยาและเวชภัณฑ์ รหัส 1-7	13	Manufacture	ชื่อบริษัทผู้ผลิตยา
3	TMTID	รหัส TPUCode ของรายการในฐานข้อมูล TMT	14	ISED	รหัสประเภทบัญชียาตามบัญชียาหลักแห่งชาติ ได้แก่ E, N, E*
4	SpecPrep	รหัสประเภทผลิตภัณฑ์ยาที่ต้องเตรียมแบบเฉพาะ มี 2 ตำแหน่ง คือ R = Repackaging, X = extemporaneous + อักษร 0-9, A-Z ใช้แยกขนาดบรรจุ/วิธีการเตรียม	15	NDC24	รหัสยามาตรฐาน 24 หลักของกระทรวงสาธารณสุข
5	GenericName	ข้อมูลชื่อสามัญทางยา กรณีเป็นยาผสมให้ใช้เครื่องหมาย "+" คั่นระหว่างชื่อตัวยาสำคัญ	16	Packsize	ให้ระบุกรณียาที่ต้องขายเป็น pack เช่นยากุมกำเนิด
6	TradeName	ชื่อทางการค้า	17	PackPrice	ราคาต่อหน่วยการจ่ายแบบหีบห่อ
7	DSFCode	รหัสรูปแบบยา	18	updateflag	ตัวระบุสถานการณ์ปรับปรุงข้อมูล กำหนดให้ A=เพิ่ม, D=ยกเลิก, E=แก้ไขข้อมูลยา, U=แก้ไขราคาขาย
8	DosageForm	ชื่อรูปแบบยาหรือคำอธิบายรหัสในฟิลด์ DSFCode	19	Datechange	วันที่มีการแก้ไขปรับปรุงข้อมูล
9	Strength	ความแรงยา เช่น 500 mg/capsule	20	DateUpdate	วันที่มีการเปลี่ยนแปลงราคาขาย
10	Content	ขนาดบรรจุ เช่น 1 capsule, 120 ml	21	DateEffective	วันที่และเวลาที่มีผลบังคับใช้ dd/mm/yyyy hh:mm
11	UnitPrice	ราคาขายต่อหน่วย อ้างอิงตามขนาดการจ่ายยา			

ข้อกำหนดและรูปแบบของข้อมูลยาที่ส่งเบิก version 3.7

code4: product category

รหัสประเภทยา การจำแนกประเภทนี้เน้นเพียงเพื่อแยกประเภทยาหลักๆ ให้เหมาะกับการบริหารจัดการ การเบิกจ่ายในระยะแรก ต่อไปเมื่อมีความชัดเจนในวิธีแบ่งกลุ่มยาต่างๆ และมีระบบเบิกจ่ายยาประเภทอื่นๆ รวมทั้ง เวชภัณฑ์แล้ว ก็จะมีการปรับเปลี่ยน data element ที่ใช้กับเวชภัณฑ์และยาประเภทอื่นขึ้นใช้ในชุดนี้ หรืออาจ กำหนดเป็น data element ชุดใหม่ก็ได้

สำหรับการเบิกยาและเวชภัณฑ์ที่จัดอยู่ในประเภทที่ 3-7 มีข้อยกเว้นการให้ไม่ต้องแจ้งข้อมูลที่อาจจะไม่มี คือ field #4, #5, #7, #8, #9 ส่วนชื่อยาและรายละเอียดประกอบอย่างย่อ ยังให้ส่งเป็น text ไว้ใน field #6 - "dfs text"

รหัส	ความหมาย	คำอธิบายเพิ่มเติม
1	ยาแผนปัจจุบันที่เป็นผลิตภัณฑ์ทางการค้า	คือยาส่วนใหญ่ เป็นยาที่มีผู้ผลิตเพื่อจำหน่ายและขึ้น ทะเบียนไว้กับ องค์การอาหารและยาเป็นยาแผนปัจจุบัน
2	ยาแผนปัจจุบันผลิตใช้เอง	ยาแผนปัจจุบันที่เป็นเภสัชตำรับของสถานพยาบาลผลิตไว้ ใช้เอง ไม่ได้จำหน่ายหรือผลิตให้แก่ร้านขายยาหรือหน่วย บริการสุขภาพอื่นๆ
3	ยาแผนไทยที่เป็นผลิตภัณฑ์ทางการค้า	ยาแผนไทยตามตำรับที่กระทรวงสาธารณสุขกำหนด และ เป็นยาที่มีผู้ผลิตจำหน่ายให้แก่ร้านขายยา หรือหน่วย บริการสุขภาพต่างๆ
4	ยาแผนไทยผลิตใช้เอง	ยาแผนไทยที่ผลิตไว้จำหน่ายแก่ผู้ป่วยเอง ไม่จำหน่าย ให้แก่หน่วยสถานพยาบาลอื่น *1
5	ยาแผนการรักษาทางเลือกอื่น	ยาของการรักษาแผนอื่นๆ ที่ไม่ใช่ประเภท 1-4 ข้างต้น เช่นยาสมุนไพรจีน รวมทั้งผลิตใช้เองและที่ซื้อจากผู้ผลิต
6	เวชภัณฑ์	เวชภัณฑ์ที่จ่ายผ่านห้องยา *2
7	อื่นๆ	ประเภทอื่นนอกเหนือจากข้างต้น



ขั้นตอนการจัดทำบัญชีข้อมูลยาของโรงพยาบาลใน Website สปสช.
(Drug Catalogue)

ขั้นตอนที่เกี่ยวกับ การจัดทำบัญชีข้อมูลยา ของโรงพยาบาล (Drug Catalogue)

บันทึกข้อมูลรายการยา
ของโรงพยาบาล Drug
Catalogue แบบ
Online บนหน้า Web

รายการยาอยู่ในสถานะ
รอ Approve ในหน้า
“รายการยาที่รอ
ตรวจสอบ”

สปสข Approve
รายการยาของ
โรงพยาบาล

รายการยาที่ Approve
ผ่าน จะอยู่ในสถานะ
“รายการยาที่ตรวจสอบ
แล้วผ่าน”

รายการยาที่ Approve
ไม่ผ่าน จะอยู่ในสถานะ
“รายการยาที่ตรวจสอบ
แล้ว ไม่ผ่าน”



www.nhso.go.th

☎ 1330

สายด่วน สปสช. พร้อมให้บริการตลอด 24 ชั่วโมง



Covid 19 >

ลงทะเบียนเข้าระบบดูแลที่บ้าน (Home Isolation)



Covid Service >

รายชื่อหน่วยบริการที่รับผิดชอบ "COVID-19"



ATK >

รายชื่อหน่วยบริการแจก ATK



ประชาชน >

บริการข้อมูล, คำแนะนำและค้นหา สิทธิประโยชน์ต่างๆ



หน่วยบริการ >

บริการข้อมูลและอำนวยความสะดวก ให้แก่โรงพยาบาลต่างๆ



บริการออนไลน์ >

โปรแกรมสำหรับหน่วยบริการ



ตรวจสอบสิทธิ >

ระบบบริการตรวจสอบสิทธิหลักประกันสุขภาพด้วยตนเอง



ศูนย์ข้อมูลข่าวฯ (พม.) >

บริการข้อมูล, คำแนะนำและค้นหา สิทธิประโยชน์ต่างๆ.



ดาวนีโหนด >

เอกสารบรรยาย และรายงานการประชุม



ประกาศรับสมัครงาน >

ประกาศรับสมัครและรายชื่อผู้มีสิทธิเข้ารับการศึกษา



ข่าวสารสำหรับผู้พิการ >

สื่อประชาสัมพันธ์ข้อมูลสำหรับคนหูหนวกและตามบอด



จัดซื้อ-จัดจ้าง >

ใบประกาศ และ ข้อกำหนดรายละเอียดคุณสมบัติต่างๆ



กลุ่ม “ระบบยา” --> เมนู “สืบค้นรหัสยามาตรฐาน”

The screenshot shows the NHSO website interface. The browser address bar displays https://www.nhso.go.th/page/online_service. The navigation bar includes links for 'หน้าหลัก', 'สำหรับประชาชน', 'สำหรับหน่วยบริการ', 'เกี่ยวกับองค์กร', 'สื่อสารองค์กร', 'เครือข่าย สปสช.', 'สิทธิ สปสช.', and 'ติดต่อเรา'. The main content area is divided into two columns. The left column features a 'ระบบยา' (Pharmacy System) menu with a dropdown arrow. The menu items are: 'กองทุนยาและเวชภัณฑ์วัคซีน', 'โปรแกรมยาจิตเวช', 'โปรแกรมยา จ.2', 'โปรแกรมยาด้านพิษ', 'โปรแกรมยา clopidogrel', 'สืบค้นรหัสยามาตรฐาน' (highlighted with a red box), 'ยากำพร้าและยาขาดแคลนอย่างบูรณาการ และระบบติดตามผล', and 'ระบบข้อมูลการจ่ายยาตามใบสั่งแพทย์ (ร้านยา ออนไลน์)'. Below this menu are 'งานทะเบียน' and 'การบริหารจัดการรายโรค' items. The right column contains a vertical list of service categories: 'แผนงานสนับสนุนระบบบริการฟื้นฟูสมรรถภาพด้านการแพทย์', 'งานส่งเสริมสุขภาพและป้องกันโรค', 'งานตรวจสอบการชดเชยและคุณภาพบริการ', 'NHSO Budget', and 'โครงการพิเศษ'.



ระบบการบริหารจัดการรหস্যมาตรฐาน

ออกแบบระบบโดย: สำนักงานหลักประกันสุขภาพแห่งชาติ

หน้าแรก

ข่าวสาร

ติดต่อเรา



ระบบบริหารจัดการรหস্যมาตรฐาน 24 หลัก



สืบค้น
รหস্যมาตรฐาน



ขอสร้าง
รหস্যมาตรฐาน

DRUG Catalogue
ระบบ Drug Catalogue



ข่าวสารประชาสัมพันธ์



แจ้งช่องทางการติดต่อ สำหรับ
การจัดทำรายการยาของโรง
พยาบาล Drug Catalogue
แจ้งช่องทางการติดต่อ

[01 ตุลาคม 2557 : 13.37 น.]

แจ้งช่องทางการติดต่อ สำหรับการจัดทำรายการยาของโรงพยาบาล Drug Catalogue

ช่องทางการติดต่อ สำหรับการจัดทำรายการยาของโรงพยาบาล Drug Catalogue

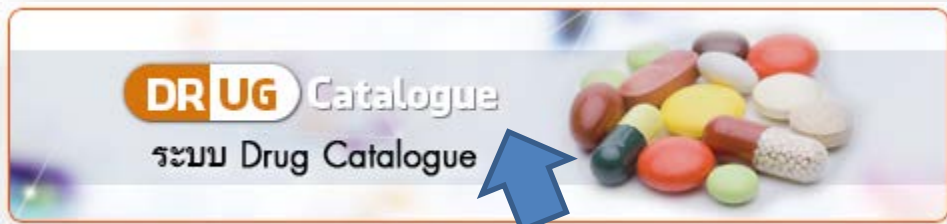

<http://drug.nhso.go.th/drugcatalogue/>



ใช้ได้ดีใน Browser Google Chrome

DRUG Catalogue

เข้าสู่ระบบ

ยกเลิก

ชื่อผู้ใช้งาน และ รหัสผ่าน ผ่านระบบ Data Center (รหัสสหภาพ : 569 Drug Catalogue โรงพยาบาล)

การนำเข้าบัญชีรายการ Drug Catalogue ของโรงพยาบาล

- นำเข้า **Online** ผ่านหน้าเว็บ โดยการเพิ่มทีละรายการยา
นำเข้า **Online** ผ่านหน้าเว็บ โดยใช้การ **Import Excel**
21 field

เมนู สำหรับ ระบบ Drug Catalogue

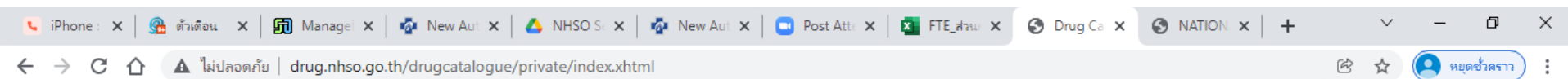

DRUG Catalogue

Green Purple

การจัดการแก้ไขข้อมูล Drug Catalogue

- ประวัตินำเข้าข้อมูล
- รายการยาที่ รอ ตรวจสอบ
- รายการยาที่ตรวจสอบแล้ว ผ่าน
- รายการยาที่ตรวจสอบแล้ว ไม่ผ่าน

การจัดการข้อมูลรายการยาของโรงพยาบาล

- เพิ่มรายการยารายการใหม่ (ONLINE)
- ปรับปรุงรายการยาเดิม (ONLINE)
- Upload รายการยาของหน่วยบริการ

ฐานข้อมูลยา TMT Master

- รายการ ED/NED
- ฐานข้อมูลรหัสยา TMT

ข้อมูลการติดต่อ

Logout

Type here to search



การจัดการเพิ่มข้อมูล Drug Catalogue

 ประวัตินำเข้าข้อมูล

 รายการยาที่ รอ ตรวจสอบ

 รายการยาที่ตรวจสอบแล้ว ผ่าน

 รายการยาที่ตรวจสอบแล้ว ไม่ผ่าน

การจัดการข้อมูลรายการยาของโรงพยาบาล

 เพิ่มรายการยารายการใหม่ (ONLINE)

 ปรับปรุงรายการยาเดิม (ONLINE)

 Upload รายการยาของหน่วยบริการ

ฐานข้อมูลยา TMT Master

 รายการ ED/NED

 ฐานข้อมูลรหัสยา TMT

 ข้อมูลการติดต่อ

 Logout

 **เพิ่มยารายการยาใหม่ (ONLINE)**

เมนู สำหรับ เพิ่มยา รายการใหม่ (ONLINE)

*HOSPDRUGCODE:

PRODUCTCAT:

TMTID: ค้นหา TMTID

SPECPREP:

*GENERICNAME:

*TRADENAME:

DFSCODE:

*DOSAGEFORM:

*STRENGTH:

*CONTENT:

*UNITPRICE:

DISTRIBUTOR:

*MANUFACTURER:

*ISED:

NDC24:

PACKSIZE:

PACKPRICE:

DATECHANGE:

DATEUPDATE:

*DATEEFFECTIVE:

Save

Cancel

เมนู สำหรับ เพิ่มยา รายการใหม่ (ONLINE)

เลือกยา TMT

Keyword:

[Advance Search](#) Version: TMTRF20150615



20 ▾



(1 of 5)



	TPUCODE	ActiveIngredient	Strength	dosageform	contunit	contvalue	DispUnit	TradeName	Manufactur
เลือก	234118	allopurinol	100 mg	tablet			tablet	ALINOL	ฟาร์มาสันต์แล็บมอราต
เลือก	362652	allopurinol	300 mg	tablet			tablet	LOPORIC	เอ็ม.แอนด์.เอ็ช. แมนูแ
เลือก	235117	allopurinol	300 mg	tablet			tablet	ALLOPIN	เขนเนอร์ลาดริกส์เฮาส์
เลือก	277965	allopurinol	100 mg	tablet			tablet	CERIC-100	ยูโทเบียน
เลือก	665208	allopurinol	100 mg	tablet			tablet	ZYLORIC	ASPEN BAD OLDES
เลือก	248777	allopurinol	100 mg	tablet			tablet	APURINOL 100	โปลิฟาร์ม
เลือก	466373	allopurinol	300 mg	tablet			tablet	U-A 300	แสงไทยก่าปะนี
เลือก	235234	allopurinol	300 mg	tablet			tablet	ALLOPURINOL	Y.S.P. INDUSTRIES
เลือก	483687	allopurinol	300 mg	tablet			tablet	ZYLORIC	GLAXOSMITHKLINE
เลือก	483706	allopurinol	300 mg	tablet			tablet	ZYLORIC-300	แกล็กโซ เวลคัม วิทยา
เลือก	248754	allopurinol	300 mg	tablet			tablet	APRONOL 300	เมดิซีน โปรดักส์
เลือก	357195	allopurinol + be	100 mg + 20 m	film-coated tabl			tablet	LANOLONE	เกล็ซกรรมศรีประสิทธิ์
เลือก	466356	allopurinol	100 mg	tablet			tablet	U-A 100	แสงไทยก่าปะนี
เลือก	443973	allopurinol	100 mg	tablet			tablet	SINORIC	ซีโนฟาร์ม
เลือก	279375	allopurinol	100 mg	tablet			tablet	CHINNOL	ชินต้าเทรคดิ่ง
เลือก	362739	allopurinol	100 mg	tablet			tablet	LOPURIN	สหแพทย์เกล็ซ

เมนู สำหรับ เพิ่มยา รายการใหม่ (ONLINE)

DRUG Catalogue

Green Purple

*HOSPDRUGCODE:

*PRODUCTCAT:

TMTID: ค้นหา TMTID

SPECPREP:

*GENERICNAME:

*TRADENAME:

DFSCODE:

*DOSAGEFORM:

STRENGTH:

*CONTENT:

*UNITPRICE:

DISTRIBUTOR:

*MANUFACTURER:

*ISED:

NDC24:

PACKSIZE:

PACKPRICE:

*DATEEFFECTIVE:

Save Cancel

ตรวจสอบความถูกต้องของข้อมูล
ก่อนบันทึกข้อมูล

การจัดการเพิ่มข้อมูล Drug Catalogue

 ประวัตินำเข้าข้อมูล

 รายการยาที่ รอ ตรวจสอบ

 รายการยาที่ตรวจสอบแล้ว ผ่าน

 รายการยาที่ตรวจสอบแล้ว ไม่ผ่าน

การจัดการข้อมูลรายการยาของโรงพยาบาล

 เพิ่มรายการยารายการใหม่ (ONLINE)

 ปรับปรุงรายการยาเดิม (ONLINE)

 Upload รายการยาของหน่วยบริการ

ฐานข้อมูลยา TMT Master

 รายการ ED/NED

 ฐานข้อมูลรหัสยา TMT

 ข้อมูลการติดต่อ

 Logout

รายการยาที่ รอ ตรวจสอบ

เมนู สำหรับ รายการยาที่ รอ ตรวจสอบ

keyword: Search [Advance Search](#)

รายการยาที่ยังไม่ได้ตรวจสอบ

Columns

20 (1 of 10)

HOSPRUGCODE	PRODUCTCA	TMTID	SPECPRE	GENERICNAME	TRADENAME	DFSCODE	DOSAGEFORM	STRENGTH	CONTENT	UNITPRIC	DISTRIBUTOR
1900124	1	736983		CHLOROQUIN	CHLOROQUINE PHOSPHATE T		TABLETS	250 mg.(C)	1	1	
1000231	1	666913		PENICILLING	PENICILLIN G SODIUM		Injection	5 000 000 iu.(B	1	28	
1480503	1	658481		INDINAVIR	CRIXIVAN		CAPSULE	200 mg.(C)	1	8	
1900202	1	695701		EFAVIRENZ	EFAVIRENZ TABLETS 600 MG		CAPSULES	600 mg.(C)	1	70	
1460275	1	665306		VITAMINC	ASCORBIC ACID TABLETS		TABLETS	100 mg.(A)	1	0.5	
1500020	1	728414		TRIAMCINOLONE	TRAMSILONE ORALPASTE		EMULSIONS	1 mg(C C D)	1	8	
1460563	1	658861		LAMIVUDINE	LAMIVIR TABLETS 150 mg 60s		TABLET	150 mg.	1	10	
1900103	1	666847		CARMINATIVEMIXTURE	MIXT. CARMINATIVE 180 ml		SOLUTIONS	180 ml.	1	20	
1900117	1	783714		CHLORPHENIRAMINE	CHLORPHENIRAMINE MALEAT		SYRUPS	2 mg/5ml(B)	1	10	
1900180	1	767209		DIMENHYDRINATE	DIMENHYDRINATE TABLETS 5		TABLETS	50 mg(B)	1	0.5	
1460340	1	579071		STREPTOMYCIN	STREPTOMYCIN SULFATE FO		INJECTIONS	1 g.(D)	1	34	
1460285	1	655263		ZIDOVUDINE	ZIDOVUDINE CAPSULES 300 n		CAPSULE	300 mg.(C)	1	20	
1900063	1	532586		BROWNMIXTURE	ยาน้ำไอ้ดำ 60 มล.(BROWN MIX		SOLUTIONS	60 ml.(C)	1	16	
1460505	1	527778		TIMOLOL	GLAUCC-OPH EYE DROPS ST		SOLUTIONS	0.5 %(C D D)	1	79	
1900008	1	766121		ALCOHOL	RUBBING ALCOHOL 70%v/v (e		SOLUTIONS	450 ml.	1	49	
1460271	1	770163		VITAMINBCOMPLEX	B 100 COMPLEX		INJECTIONS	1 ml.	1	6	
1900271	1	582261		ALBENDAZOLE	ALBENDAZOLE SUSPENSION		SUSPENSIONS	20 mg./ml.(C)	1	20	
1000163	1	761174		KETOCONAZOLE	KETOCONAZOLE TABLETS 20		TABLETS	200 mg.(C)	1	4	
1500023	1	643616		TRIHENXYPHENIDYL	BENZHEXOL TABLETS 2 MG		TABLETS	2 mg.(C)	1	0.5	
1900373	1	737175		METRONIDAZOLE	METRONIDAZOLE TABLETS 2		TABLETS	200 mg.(B B D)	1	1	

20 (1 of 10)

หน้าจอ จะแสดงรายการยาที่ รอ ตรวจสอบ

**** ยังสามารถ ลบ รายการยาออกจากบัญชีข้อมูลยา ได้ ****

การจัดการเพิ่มข้อมูล Drug Catalogue

 ประวัตินำเข้าข้อมูล

 รายการยาที่ รอ ตรวจสอบ

 รายการยาที่ตรวจสอบแล้ว ผ่าน

 รายการยาที่ตรวจสอบแล้ว ไม่ผ่าน

การจัดการข้อมูลรายการยาของโรงพยาบาล

 เพิ่มรายการยารายการใหม่ (ONLINE)

 ปรับปรุงรายการยาเดิม (ONLINE)

 Upload รายการยาของหน่วยบริการ

ฐานข้อมูลยา TMT Master

 รายการ ED/NED

 ฐานข้อมูลรหัสยา TMT

 ข้อมูลการติดต่อ

 Logout

 รายการยาที่ตรวจสอบแล้ว ไม่ผ่าน

เมนู สำหรับ รายการยาที่ตรวจสอบแล้ว ไม่ผ่าน

keyword: Search Advance Search

รายการยาที่ตรวจสอบแล้ว ไม่ผ่าน Columns

20 (1 of 1)

	สาเหตุ	HOSPRUGCODE	PRODUCTCA	TMTID	SPECPRE	GENERICNAME	TRADENAME	DSFCODE	DOSAGEFORM	STRENGTH	CONTENT	UNITP
แก้ไข/ขออนุมัติใหม่	[STRENGTH]	1900361	1	530785		น้ำตาเทียม	OPSIL TEARS		SOLUTIONS	10 ml.	1	122
แก้ไข/ขออนุมัติใหม่	[MANUFACTURE	1460178	1	813587		HBIG	RABIES ANTISERUM BERNA		Injection	200 iu./ml.	1	1605
แก้ไข/ขออนุมัติใหม่	[CONTENT, STR	1500018	1	825930		TRIAMCINOLONE	KELA LOTION		SOLUTIONS	1E-3	1	28
แก้ไข/ขออนุมัติใหม่	[CONTENT, GEN	1460270	1	515441		PODOPHYLLIN	CON CON		SOLUTIONS	0.25	1	45
แก้ไข/ขออนุมัติใหม่	[DOSAGEFORM	1000269	1	827598		SALBUTAMOL	SALVENT HFA (SALBUTAMOL		Solution	100 mcg./dose	1	107
แก้ไข/ขออนุมัติใหม่	[DOSAGEFORM	1431102	1	517575		TETRACYCLINE	TETRACYCLINE OINTMENT		EMULSIONS	0.01	1	20
แก้ไข/ขออนุมัติใหม่	[STRENGTH]	1900445	1	829928		FLUPHENAZINE	DECA		INJECTIONS	25 mg./ml.(C)	1	51
แก้ไข/ขออนุมัติใหม่	[GENRICNAME,	1900298	1	530771		HISTA-OPH	OPSIL - A		SOLUTIONS	-	1	20
แก้ไข/ขออนุมัติใหม่	[CONTENT, STR	1460318	1	530479		SALBUTAMOL	ASMASAL		Solution	/ครึ่ง	1	50
แก้ไข/ขออนุมัติใหม่	[MANUFACTURE	1000141	1	822777		GENTIANVIOLET	ยาน้ำยอนเขียนไวโอเลต 30 มล.(GE		SOLUTIONS	0.01	1	13
แก้ไข/ขออนุมัติใหม่	[MANUFACTURE	1460343	1	520908		OXYTOCIN	OXYTOCIN		INJECTIONS	10 iu.(X)	1	23
แก้ไข/ขออนุมัติใหม่	[STRENGTH]	1900072	1	826561		MUPIROCIN	MUPORIN OINTMENT		ONT	5 g.	1	60
แก้ไข/ขออนุมัติใหม่	[MANUFACTURE	1520002	1	810365		TENOFOVIR	VIREAD (TENOFIVIR DISOPR		TABLETS	300 mg.(C)	1	45
แก้ไข/ขออนุมัติใหม่	[CONTENT, STR	1450004	1	515441		SALICYLICACID+PHENOL	CON CON		SOLUTIONS	-	1	34
แก้ไข/ขออนุมัติใหม่	[UNITPRICE, ST	1460082	1	529813		FENOTEROL+IPRATROPIUM	INHALEX FORTE		Solution	20 ml.(B)	1	201
แก้ไข/ขออนุมัติใหม่	[STRENGTH]	1900075	1	823476		BETAMETHASONE+SALICYLIC	BETOSALIC OINTMENT		CRM	-(C C D)	1	46

20 (1 of 1)

**** ยังสามารถ ลบ รายการยาออกจากบัญชีข้อมูลยา ได้ ****

เมนู สำหรับ รายการยาที่ตรวจสอบแล้ว ไม่ผ่าน

UPDATEFLAG A - เพิ่มยาใหม่ U - แก้ไขราคาขาย E - แก้ไข ED และอื่นๆ

*HOSPDRUGCODE:

PRODUCTCAT:

TMTID:

SPECPREP:

*GENERICNAME:

*TRADENAME:

DFSCODE:

*DOSAGEFORM:

***STRENGTH:**

*CONTENT:

*UNITPRICE:

DISTRIBUTOR:

*MANUFACTURER:

*ISED: ▼

NDC24:

PACKSIZE:

PACKPRICE:

DATECHANGE:

DATEUPDATE:

*DATEEFFECTIVE:

รายการยาที่ตรวจสอบแล้ว ผ่าน

การจัดการเพิ่มข้อมูล Drug Catalogue

 ประวัตินำเข้าข้อมูล

 รายการยาที่ รอ ตรวจสอบ

 รายการยาที่ตรวจสอบแล้ว ผ่าน

 รายการยาที่ตรวจสอบแล้ว ไม่ผ่าน

การจัดการข้อมูลรายการยาของโรงพยาบาล

 เพิ่มรายการยารายการใหม่ (ONLINE)

 ปรับปรุงรายการยาเดิม (ONLINE)

 Upload รายการยาของหน่วยบริการ

ฐานข้อมูลยา TMT Master

 รายการ ED/NED

 ฐานข้อมูลรหัสยา TMT

 ข้อมูลการติดต่อ

 Logout

4. เมนู สำหรับ รายการยาที่ตรวจสอบแล้ว ผ่าน

keyword: Search [Advance Search](#)

รายการยาที่ตรวจสอบแล้ว ผ่าน Columns

20 (1 of 6)

HOSPDUGCODE	PRODUCTCA	TMTID	SPECPRE	GENERICNAME	TRADENAME	DSFCODE	DOSAGEFORM	STRENGTH	CONTENT	UNITPRIC	DISTRIBUTOR
1460029	1	622018		MYCOSTATIN	TYSTATIN ORAL SUSPENSION		SUSPENSION	100 000 units/m	1	80	
1900363	1	321275		METOCLOPRAMIDE	EMETAL TABLETS		TABLETS	10 mg.(B)	1	0.5	
1000245	1	761685		POTASSIUMCHLORIDE	K - TROLYTE INJECTION		INJECTIONS	20 mEq.	1	10	
1900026	1	664526		AMIODARONE	CORDARONE		INJECTIONS	50 mg./ml.	1	155	
1900016	1	108504		AMLODIPINE	AMLOPINE		TABLETS	5 mg.(C)	1	1.5	
1900240	1	116829		GEMFIBROZIL	TOLIP		CAPSULES	300 mg.(C)	1	1.5	
1000284	1	346585		SPIRONOLACTONE	HYLES 25		TABLETS	25 mg.(C *)	1	1.5	
1560002	1	108088		warfarin2mg	BEFARIN 2		TABLETS	2 mg.	1	3	
1000111	1	120289		DICLOFENAC	DOSANAC (INJECTION)		Injection	25 mg./ml.	1	5	
1460341	1	723378		SULPROSTONE	NALADOR		INJECTIONS	0.5 mg.(NE)	1	920	
1540009	1	413772		HALOPERIDOL	POLYHADON 0.5		TABLETS	0.5 mg.	1	0.5	
1510012	1	117562		SIMVASTATIN	EUCOR		TABLETS	20 mg.(X)	1	1.5	
1900049	1	417203		ATENOLOL	PRENOLOL 50		TAB	50 mg.(D)	1	1	
1460143	1	313344		PHENYTOIN	DILANTIN (INFATAB)		TABLET	50 mg.(D)	1	6	
1900195	1	109113		DILTIAZEM	DILIZEM		TABLETS	30 mg(C)	1	1.5	
1152002	1	543012		CEFAZOLIN	CEFAZOL INJECTION		Injection	1 gm.	1	23	
1520024	1	689199		TERRAMYCIN	TERRAMYCIN (OPHTHALMIC C		eye ointment	0.05	1	31	
1900114	1	368406		CHLOPROMAZINE	MATCINE 50 MG.		TABLETS	50 mg.(C)	1	1	
1460058	1	786328		FMP-ETHINYLESTRADIOL+NO	F.M.P.		TABLETS	50 mcg.	28	15	
1900299	1	126488		IBUPROFEN	IBROFEN SYRUP		SUSPENSION	100 mg/5ml	1	18	

20 (1 of 6)

หน้าจอ จะแสดงรายการยา ที่ตรวจสอบแล้ว ผ่าน

ซึ่งรายการยา กลุ่มนี้ สามารถนำไปใช้บันทึกเบิกขดเซยใน โปรแกรม e-claim ได้



การจัดการเพิ่มข้อมูล Drug Catalogue

 ประวัตินำเข้าข้อมูล

 รายการยาที่ รอ ตรวจสอบ

 รายการยาที่ตรวจสอบแล้ว ผ่าน

 รายการยาที่ตรวจสอบแล้ว ไม่ผ่าน

การจัดการข้อมูลรายการยาของโรงพยาบาล

 เพิ่มรายการยารายการใหม่ (ONLINE)

 ปรับปรุงรายการยาเดิม (ONLINE)

 Upload รายการยาของหน่วยบริการ

ฐานข้อมูลยา TMT Master

 รายการ ED/NED

 ฐานข้อมูลรหัสยา TMT

 ข้อมูลการติดต่อ

 Logout

 **ปรับปรุงรายการยาเดิม (ONLINE)**

เมนู สำหรับ ปรับปรุงรายการยาเดิม (ONLINE)

keyword: Search [Advance Search](#)

ปรับปรุงรายการยา (ONLINE) Columns

20 (1 of 1)

		HOSPDRUGCODE	PRODUCTCA	TMTID	SPECPRE	GENERICNAME	TRADENAME	DFSCODE	DOSAGEFORM	STRENGTH	CONTENT	UNITPRIC	
แก้ไข	ประวัติ	1460106	1	527979		CHLORAMPHENICOL	SILMYCETIN EYE DROPS		OPHTHALAMIC	0.5 %(C)	1	19	
แก้ไข	ประวัติ	1460170	1	527797		TIMOLOL	GLAUCO-OPH EYE DROPS ST		OPHTHALAMIC	5.00000000000	1	65	
แก้ไข	ประวัติ	1520022	1	826428		DOMPERIDONE	MOTIDOM-M		tablet	10 mg.(LR)	1	1	
แก้ไข	ประวัติ	1530003	1	815553		MAXITROL	MAXITROL (OINTMENT)		eye drops, sus	5 ml.	1	100	

20 (1 of 1)

แสดงผลเฉพาะ รายการยาที่ตรวจสอบแล้วผ่าน เท่านั้น

สามารถตรวจสอบประวัติการแก้ไข / เปลี่ยนแปลง รายการยา ได้

เมนู สำหรับ ปรับปรุงรายการยาเดิม (ONLINE)

ประวัติการแก้ไข

HOSPDRUGCODE	PRODUCTCAT	TMTID	SPECREF	GENERICNAME	TRADENAME	DFSCODE	DOSAGEFORM	STRENGTH	CONTENT	UNITPR
1900299	1	126488		IBUPROFEN	IBROFEN SYRUP		SUSPENSIONS	100 mg/5ml	1	18

[< Back](#)

เมนู สำหรับ ปรับปรุงรายการยาเดิม (ONLINE)

keyword: Search [Advance Search](#)

ปรับปรุงรายการยา (ONLINE) Columns

20 (1 of 1)

		HOSPRUGCODE	PRODUCTCA	TMTID	SPECPRE	GENERICNAME	TRADENAME	DFSCODE	DOSAGEFORM	STRENGTH	CONTENT	UNITPRIC	
แก้ไข	ประวัติ	1460106	1	527979		CHLORAMPHENICOL	SILMYCETIN EYE DROPS		OPHTHALAMIC	0.5 %(C)	1	19	
แก้ไข	ประวัติ	1460170	1	527797		TIMOLOL	GLAUCO-OPH EYE DROPS ST		OPHTHALAMIC	5.00000000000	1	65	
แก้ไข	ประวัติ	1520022	1	826428		DOMPERIDONE	MOTIDOM-M		tablet	10 mg.(LR)	1	1	
แก้ไข	ประวัติ	1530003	1	815553		MAXITROL	MAXITROL (OINTMENT)		eye drops, sus	5 ml.	1	100	

20 (1 of 1)

แสดงผลเฉพาะ รายการยาที่ตรวจสอบแล้วผ่าน เท่านั้น
สามารถตรวจสอบประวัติการแก้ไข / เปลี่ยนแปลง รายการยา ได้

เมนู สำหรับ ปรับปรุงรายการยาเดิม (ONLINE)

DRUG Catalogue

Green Purple

แก้ไขราคาขาย แก้ไข ED และอื่นๆ สม (UPDATEFLAG 'D')

*HOSPRUGCODE: 1000003

*PRODUCTCAT: 1

TMTID: 533815

SPECPREP: R1

*GENERICNAME: Ketamine

*TRADENAME: CALYPSOL

DFSCODE:

*DOSAGEFORM: INJECTIONS

STRENGTH: 50 mg/1 mL

*CONTENT: 1 ml

*UNITPRICE: 75

DISTRIBUTOR: GEDEON RICHTER, HUNGARY

*MANUFACTURER: GEDEON RICHTER, HUNGARY

*ISED: E

NDC24: 10088713300117121011

PACKSIZE:

PACKPRICE:

*DATEEFFECTIVE: 30/09/2014

ตรวจสอบความถูกต้องของข้อมูล
ก่อนบันทึกข้อมูล

การจัดการเพิ่มข้อมูล Drug Catalogue

 ประวัตินำเข้าข้อมูล

 รายการยาที่ รอ ตรวจสอบ

 รายการยาที่ตรวจสอบแล้ว ผ่าน

 รายการยาที่ตรวจสอบแล้ว ไม่ผ่าน

การจัดการข้อมูลรายการยาของโรงพยาบาล

 เพิ่มรายการยารายการใหม่ (ONLINE)

 ปรับปรุงรายการยาเดิม (ONLINE)

 Upload รายการยาของหน่วยบริการ

ฐานข้อมูลยา TMT Master

 รายการ ED/NED

 ฐานข้อมูลรหัสยา TMT

 ข้อมูลการติดต่อ

 Logout

นำเข้าข้อมูล Drug Catalogue โดย Excel

นำเข้าข้อมูล Drug Catalogue โดย Excel

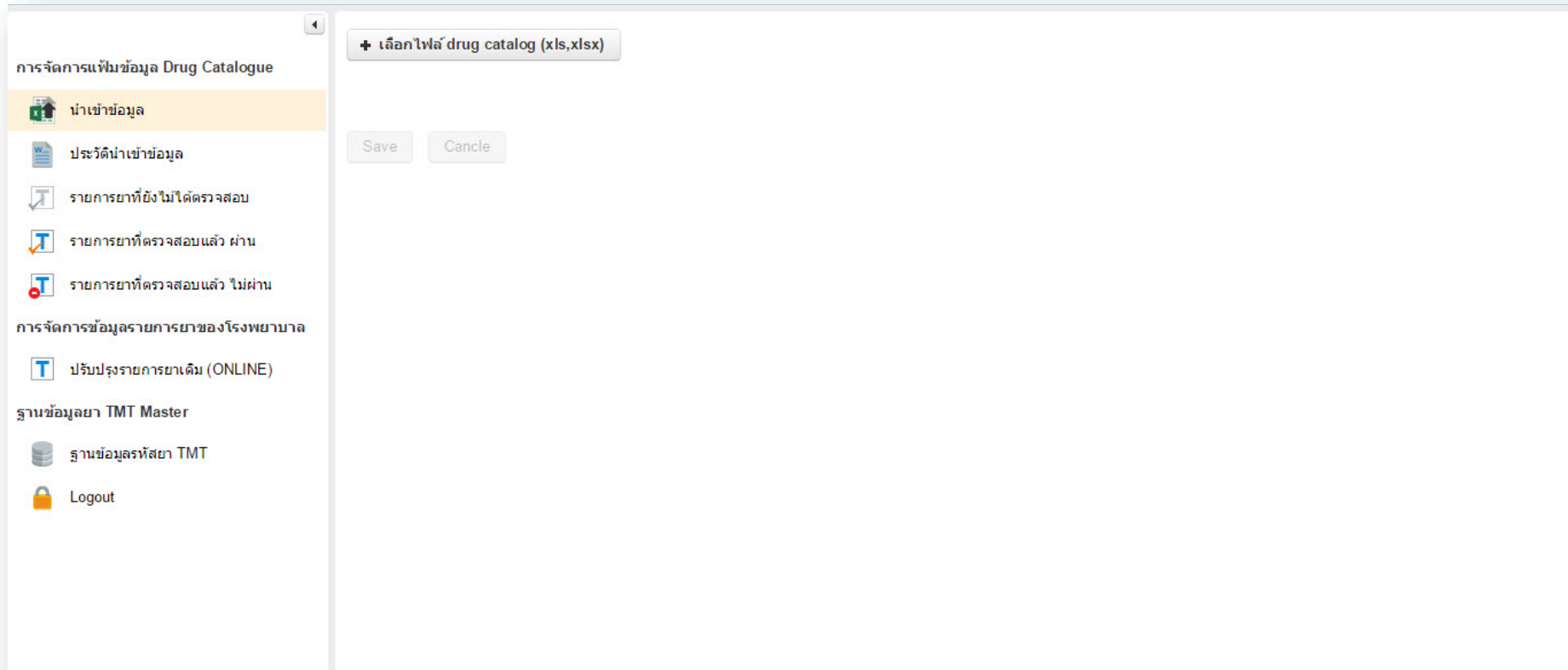

เลือก เมนู “นำเข้าข้อมูล”

จากนั้น กดปุ่ม “+ เลือกไฟล์ drug catalogue (xls, xlsx) เพื่อ เลือก ไฟล์ ที่ต้องการนำเข้า

นำเข้าข้อมูล Drug Catalogue โดย Excel

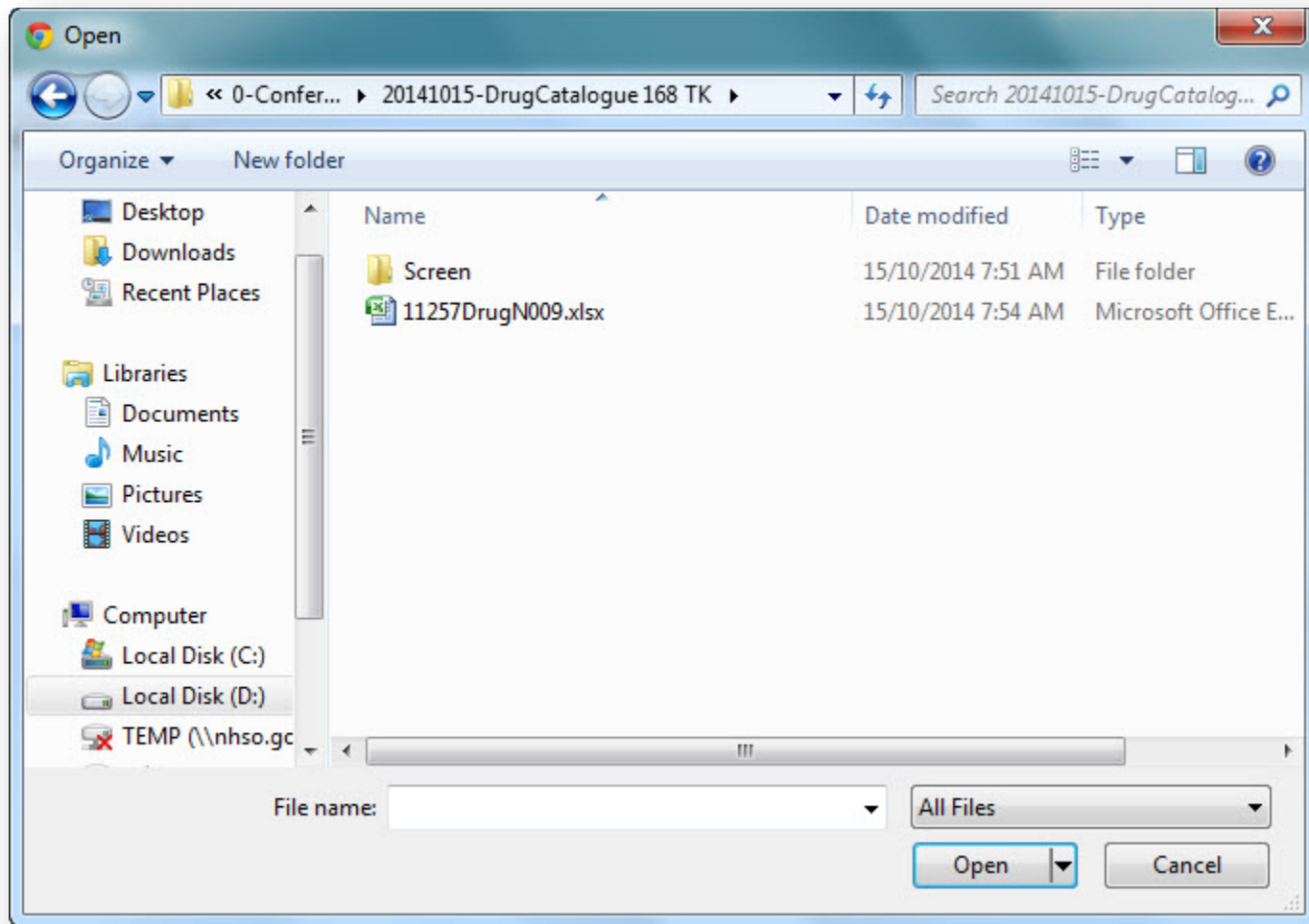

เลือก ไฟล์ จากแหล่งที่เก็บ ที่ต้องการ โดย ชื่อ File ต้องมีรูปแบบ ดังนี้ HCODEDrugN999.xls หรือ HCODEDrugN999.xlsx เช่น 11257DrugN001.xls

นำเข้าข้อมูล Drug Catalogue โดย Excel

จำนวนข้อมูลทั้งหมด 112 เรคคอร์ด

จำนวนข้อมูลที่ไม่ผ่านการตรวจสอบตามโครงสร้างตามมาตรฐาน Drug catalog 111 เรคคอร์ด

ROW#	HOSPDUGCODE	PRODUCTCA	TMTID	SPECPRF	GENERICNAME	TRADENAME	DFSCODE	DOSAGEFORM	STRENGTH	CONTENT	UNITPRIC	DISTRIB
3	1900363	1	321275		METOCLOPRAMIDE	EMETAL TABLETS		TABLETS	10 mg.(B)	1	0.5	
4	1000245	1	761685		POTASSIUMCHLORIDE	K - TROLYTE INJECTION		INJECTIONS	20 mEq.	1	10	
5	1900026	1	664526		AMIODARONE	CORDARONE		INJECTIONS	50 mg./ml.	1	155	
๖๔	1940035	1	4๗8๙๗		AMLODIPINE	AMLODIPINE		TABLETS	5.๗๗๗๗	1	3.5	

จำนวนข้อมูลที่ผ่านการตรวจสอบตามโครงสร้างตามมาตรฐาน Drug catalog 1 เรคคอร์ด

HOSPDUGCODE	PRODUCTCA	TMTID	SPECPRF	GENERICNAME	TRADENAME	DFSCODE	DOSAGEFORM	STRENGTH	CONTENT	UNITPRIC	DISTRIBUTOR
ABCDEF	1	630249		MYCOSTATIN 1460029	TYSTATIN ORAL SUSPENSION		SUSPENSION	100 000 units/m	1	80	

Save Cancel

หน้าจอ จะแสดงผลการตรวจสอบ แบ่งเป็นหัวข้อ ดังนี้

“จำนวนข้อมูลที่ไม่ผ่านการตรวจสอบโครงสร้างตามมาตรฐาน Drug Catalogue”

“จำนวนข้อมูลที่ผ่านการตรวจสอบโครงสร้างตามมาตรฐาน Drug Catalogue”

นำเข้าข้อมูล Drug Catalogue โดย Excel

+ File : 11257DrugN009.xlsx

จำนวนข้อมูลทั้งหมด 112 เรคคอร์ด

จำนวนข้อมูลที่ไม่ผ่านการตรวจสอบตามโครงสร้างตามมาตรฐาน Drug catalog 112 เรคคอร์ด

ROW#	HOSPD	DRUGCODE	PRODUCTCA	TMTID	SPECPRE	GENERICNAME	TRADENAME	DFSCODE	DOSAGEFORM	STRENGTH	CONTENT	UNITPRIC	DISTRIBU
2	1460029	1	622018		MYCOSTATIN	TYSTATIN ORAL SUSPENSION			SUSPENSION	100 000 units/m	1	80	
3	1900363	1	321275		METOCLOPRAMIDE	EMETAL TABLETS			TABLETS	10 mg.(B)	1	0.5	
4	1000245	1	761685		POTASSIUMCHLORIDE	K - TROLYTE INJECTION			INJECTIONS	20 mEq.	1	10	
5	1900026	1	664526		AMIODARONE	CORDARONE			INJECTIONS	50 mg./ml.	1	155	
6	1900016	1	108504		AMLODIPINE	AMLOPINE			TABLETS	5 mg.(C)	1	1.5	
7	1900240	1	116829		GEMFIBROZIL	TOLIP			CAPSULES	300 mg.(C)	1	1.5	
8	1000284	1	346585		SPIRONOLACTONE	HYLES 25			TABLETS	25 mg.(C *)	1	1.5	
9	1560002	1	108088		warfarin2mg	BEFARIN 2			TABLETS	2 mg.	1	3	
10	1000111	1	120289		DICLOFENAC	DOSANAC (INJECTION)			Injection	25 mg./ml.	1	5	
11	1460341	1	723378		SULPROSTONE	NALADOR			INJECTIONS	0.5 mg.(NE)	1	920	

Save

Cancel

กรณี ที่มีข้อมูลที่ไม่ผ่านการตรวจสอบโครงสร้างตามมาตรฐาน Drug Catalogue จะแสดง แถบสีที่ column นั้นและแสดงเหตุผลที่ไม่ผ่าน ไว้ท้ายรายการ ด้วย

นำเข้าข้อมูล Drug Catalogue โดย Excel

URER	ISED	NDC24	PACKSIZE	PACKPRICE	UPDATEFLAG	DATECHANGE	DATEUPDATE	DATEEFFECTIVE	ERROR
79) จำกัด	E	1001010000055			A	09/03/2010 16:09	09/03/2010 16:09	09/03/2010 16:09	[รหัส TMT นี้ ได้รับการ approve ไปแล้ว],[UpdateFlag "A" ใช้เฉพาะเพิ่มร
ฟาร์มาชูติคอล	E	1013221350036			A	11/08/2013 16:03	11/08/2013 16:03	11/08/2013 16:03	[รหัส TMT นี้ ได้รับการ approve ไปแล้ว],[UpdateFlag "A" ใช้เฉพาะเพิ่มร
ปอเรนซ์ จำกัด	E	1009390000013			A	11/08/2013 14:17	11/08/2013 14:17	11/08/2013 14:17	[รหัส TMT นี้ ได้รับการ approve ไปแล้ว],[UpdateFlag "A" ใช้เฉพาะเพิ่มร
ระเทศไทย) จำกัด	E	1006551330011			A	11/07/2013 15:33	11/07/2013 15:33	11/07/2013 15:33	[รหัส TMT นี้ ได้รับการ approve ไปแล้ว],[UpdateFlag "A" ใช้เฉพาะเพิ่มร
อลอินดีสตร์ จำกัด	E	1248130280035			A	11/08/2013 15:53	11/08/2013 15:53	11/08/2013 15:53	[รหัส TMT นี้ ได้รับการ approve ไปแล้ว],[UpdateFlag "A" ใช้เฉพาะเพิ่มร
	E	1005900000043			A	11/08/2013 16:00	11/08/2013 16:00	11/08/2013 16:00	[รหัส TMT นี้ ได้รับการ approve ไปแล้ว],[UpdateFlag "A" ใช้เฉพาะเพิ่มร
อลอินดีสตร์ จำกัด	E	1010480000037			A	11/08/2013 15:26	11/08/2013 15:26	11/08/2013 15:26	[รหัส TMT นี้ ได้รับการ approve ไปแล้ว],[UpdateFlag "A" ใช้เฉพาะเพิ่มร
อลอินดีสตร์ จำกัด	N	1022222550033			A	02/04/2014 10:32	02/04/2014 10:32	02/04/2014 10:32	[รหัส TMT นี้ ได้รับการ approve ไปแล้ว],[UpdateFlag "A" ใช้เฉพาะเพิ่มร
	E	1007022550009			A	11/07/2013 16:11	11/07/2013 16:11	11/07/2013 16:11	[รหัส TMT นี้ ได้รับการ approve ไปแล้ว],[UpdateFlag "A" ใช้เฉพาะเพิ่มร
	E	1021990000032			A	17/12/2009 14:10	17/12/2009 14:10	17/12/2009 14:10	[รหัส TMT นี้ ได้รับการ approve ไปแล้ว],[UpdateFlag "A" ใช้เฉพาะเพิ่มร

โปรแกรมจะให้ “Save” ได้เมื่อทุกรายการผ่านตามเงื่อนไขของระบบแล้วเท่านั้น ถ้ามีรายการที่ยังต้องแก้ไขอยู่ระบบจะ
ไม่ให้ “Save”

การจัดการเพิ่มข้อมูล Drug Catalogue

 ประวัตินำเข้าข้อมูล

 รายการยาที่ รอ ตรวจสอบ

 รายการยาที่ตรวจสอบแล้ว ผ่าน

 รายการยาที่ตรวจสอบแล้ว ไม่ผ่าน

การจัดการข้อมูลรายการยาของโรงพยาบาล

 เพิ่มรายการยารายการใหม่ (ONLINE)

 ปรับปรุงรายการยาเดิม (ONLINE)

 Upload รายการยาของหน่วยบริการ

ฐานข้อมูลยา TMT Master

 รายการ ED/NED

 ฐานข้อมูลรหัสยา TMT

 ข้อมูลการติดต่อ

 Logout

ค้นหารหัสยา TMT

หน้าจอ สำหรับ ค้นหาหัตยา TMT

Keyword:

[Advance Search](#)

Columns: FSN TMTID

Type: SUB VTM GP GPU TP TPU

Drug group: ทั้งหมด มี ไม่มี

#	TPUCODE	ActiveIngredient	Strength	dosageform	contunit	contvalue	DispUnit	TradeName	Manufacturer	FSN
1	403979	acetaminophen	500 mg	tablet			tablet	PARACETAMOL	มิลลิเมด	PARACETAMOL (มิลลิเมด) (acetaminophen 500 m
2	630231	acetaminophen	120 mg/5 mL	syrup	mL	60	bottle	PARACETAMOL CHILDREN	อังกฤษตรางู	PARACETAMOL CHILDREN (acetaminophen 120
3	404133	acetaminophen	500 mg	tablet			tablet	PARACETAMOL	แลชแมน	PARACETAMOL (แลชแมน) (acetaminophen 500 m
4	404758	acetaminophen	325 mg	tablet			tablet	PARACETAMOL-325	มาซา แลบ	PARACETAMOL-325 (มาซา แลบ) (acetaminophen
5	403491	acetaminophen	500 mg	tablet			tablet	PARACETAMOL	ชุมชนเภสัชกรรม	PARACETAMOL (ชุมชนเภสัชกรรม) (acetaminopher
6	404394	acetaminophen	500 mg	tablet			tablet	PARACETAMOL	เอส.เอส.พี. ลาบอราตอรี	PARACETAMOL (เอส.เอส.พี. ลาบอราตอรี) (acetami
7	404770	acetaminophen	500 mg	tablet			tablet	PARACETAMOL-CR	นิวเจอร์ญฟาร์มาซูติคอล	PARACETAMOL-CR (acetaminophen 500 mg) tab
8	404151	acetaminophen	500 mg	tablet			tablet	PARACETAMOL	วิทยาศรม (สาขา 2)	PARACETAMOL (วิทยาศรม (สาขา 2)) (acetaminoph
9	404677	acetaminophen	120 mg	tablet			tablet	PARACETAMOL FOR CHILDRE	แหลมทองการแพทย์	PARACETAMOL FOR CHILDREN (acetaminophe
1	403713	acetaminophen	500 mg	tablet			tablet	PARACETAMOL	ไบรวิด์ฟาร์มาซูติคอล	PARACETAMOL (ไบรวิด์ฟาร์มาซูติคอล) (acetaminop
1	404631	acetaminophen	500 mg	tablet			tablet	PARACETAMOL 500	อินแพคฟาร์มา	PARACETAMOL 500 (อินแพคฟาร์มา) (acetaminoph
1	629682	acetaminophen	120 mg/5 mL	syrup	mL	60	bottle	PARACET	ยูโทเบียน	PARACET (acetaminophen 120 mg/5 mL) syrup, (
1	403231	acetaminophen	325 mg	tablet			tablet	PARACETAMOL	แหลมทองการแพทย์	PARACETAMOL (แหลมทองการแพทย์) (acetaminop
1	404216	acetaminophen	500 mg	tablet			tablet	PARACETAMOL	สามัคคีเภสัช	PARACETAMOL (สามัคคีเภสัช) (acetaminophen 50
1	403212	acetaminophen	325 mg	tablet			tablet	PARACETAMOL	เขวราช	PARACETAMOL (เขวราช) (acetaminophen 325 m
1	403998	acetaminophen	500 mg	tablet			tablet	PARACETAMOL	ยูโทเบียน	PARACETAMOL (ยูโทเบียน) (acetaminophen 500 r
1	403811	acetaminophen	500 mg	tablet			tablet	PARACETAMOL	ทีคโกฟาร์มา	PARACETAMOL (ทีคโกฟาร์มา) (acetaminophen 50
1	404373	acetaminophen	500 mg	tablet			tablet	PARACETAMOL	เอเชียนยูเนี่ยนแล็บอราตอรีส์	PARACETAMOL (เอเชียนยูเนี่ยนแล็บอราตอรีส์) (ac
1	403914	acetaminophen	500 mg	tablet			tablet	PARACETAMOL	มหาวิทยาลัยมหิดล	PARACETAMOL (มหาวิทยาลัยมหิดล) (acetaminoph
2	403375	acetaminophen	500 mg	tablet			tablet	PARACETAMOL	คอนดีเนนเดล-ฟาร์ม	PARACETAMOL (คอนดีเนนเดล-ฟาร์ม) (acetaminop

20 ▾

⏪ ⏩

(1 of 8)

⏪ ⏩

หน้าจอ สำหรับ ค้นหาหัตถยา TMT

ingredien	Strength	dosageform	contunit	contvalue	DispUnit	TradeName	Manufacturer	FSN	TYPE	Group
minophen	500 mg	tablet			tablet	PARACETAMOL	มิลลิเมด	PARACETAMOL (มิลลิเมด) (acetaminophen 500 m	TPU	view
minophen	120 mg/5 mL	syrup	mL	60	bottle	PARACETAMOL CHILDREN	อังกฤษตรางู	PARACETAMOL CHILDREN (acetaminophen 120	TPU	view
minophen	500 mg	tablet			tablet	PARACETAMOL	แลชแมน	PARACETAMOL (แลชแมน) (acetaminophen 500 m	TPU	view
minophen	325 mg	tablet			tablet	PARACETAMOL-325	มาซา แลบ	PARACETAMOL-325 (มาซา แลบ) (acetaminophen	TPU	view
minophen	500 mg	tablet			tablet	PARACETAMOL	ชุมชนเภสัชกรรม	PARACETAMOL (ชุมชนเภสัชกรรม) (acetaminophe	TPU	view
minophen	500 mg	tablet			tablet	PARACETAMOL	เอส.เอส.พี. ลาบอราตอรี	PARACETAMOL (เอส.เอส.พี. ลาบอราตอรี) (acetami	TPU	view
minophen	500 mg	tablet			tablet	PARACETAMOL-CR	นิวเจริญฟาร์มาซูติคอลล	PARACETAMOL-CR (acetaminophen 500 mg) tab	TPU	view
minophen	500 mg	tablet			tablet	PARACETAMOL	วิทยาศรม (สาขา 2)	PARACETAMOL (วิทยาศรม (สาขา 2)) (acetaminopi	TPU	view
minophen	120 mg	tablet			tablet	PARACETAMOL FOR CHILDR	แหลมทองการแพทย์	PARACETAMOL FOR CHILDREN (acetaminophe	TPU	view
minophen	500 mg	tablet			tablet	PARACETAMOL	ไบรวิฑ์ฟาร์มาซูติคอลล	PARACETAMOL (ไบรวิฑ์ฟาร์มาซูติคอลล) (acetamino	TPU	view
minophen	500 mg	tablet			tablet	PARACETAMOL 500	อินแพคฟาร์มก	PARACETAMOL 500 (อินแพคฟาร์มก) (acetaminoph	TPU	view
minophen	120 mg/5 mL	syrup	mL	60	bottle	PARACET	ยูโทเบียน	PARACET (acetaminophen 120 mg/5 mL) syrup, (TPU	view
minophen	325 mg	tablet			tablet	PARACETAMOL	แหลมทองการแพทย์	PARACETAMOL (แหลมทองการแพทย์) (acetaminop	TPU	view
minophen	500 mg	tablet			tablet	PARACETAMOL	สามัคคีเภสัช	PARACETAMOL (สามัคคีเภสัช) (acetaminophen 50	TPU	view
minophen	325 mg	tablet			tablet	PARACETAMOL	เขาวราช	PARACETAMOL (เขาวราช) (acetaminophen 325 m	TPU	view
minophen	500 mg	tablet			tablet	PARACETAMOL	ยูโทเบียน	PARACETAMOL (ยูโทเบียน) (acetaminophen 500 r	TPU	view
minophen	500 mg	tablet			tablet	PARACETAMOL	พิคโกฟาร์มา	PARACETAMOL (พิคโกฟาร์มา) (acetaminophen 50	TPU	view
minophen	500 mg	tablet			tablet	PARACETAMOL	เอเชียนยูเนียนแล็บบอราตอรีส์	PARACETAMOL (เอเชียนยูเนียนแล็บบอราตอรีส์) (ac	TPU	view
minophen	500 mg	tablet			tablet	PARACETAMOL	มหาวิทยาลัยยมหิตล	PARACETAMOL (มหาวิทยาลัยยมหิตล) (acetaminoph	TPU	view
minophen	500 mg	tablet			tablet	PARACETAMOL	คอนติเนนเติล-ฟาร์ม	PARACETAMOL (คอนติเนนเติล-ฟาร์ม) (acetaminop	TPU	view

20 (1 of 8)

ตรวจสอบประวัตินำเข้าข้อมูล

การจัดการเพิ่มข้อมูล Drug Catalogue

 ประวัตินำเข้าข้อมูล

 รายการยาที่ รอ ตรวจสอบ

 รายการยาที่ตรวจสอบแล้ว ผ่าน

 รายการยาที่ตรวจสอบแล้ว ไม่ผ่าน

การจัดการข้อมูลรายการยาของโรงพยาบาล

 เพิ่มรายการยารายการใหม่ (ONLINE)

 ปรับปรุงรายการยาเดิม (ONLINE)

 Upload รายการยาของหน่วยบริการ

ฐานข้อมูลยา TMT Master

 รายการ ED/NED

 ฐานข้อมูลรหัสยา TMT

 ข้อมูลการติดต่อ

 Logout

เมนู สำหรับ ตรวจสอบประวัติข้อมูล Drug Catalogue

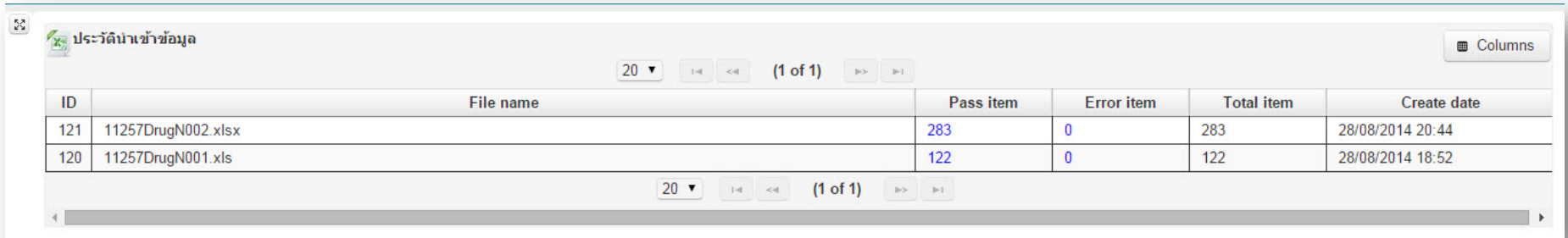

ประวัตินำเข้าข้อมูล

20 (1 of 1)

ID	File name	Pass item	Error item	Total item	Create date
121	11257DrugN002.xlsx	283	0	283	28/08/2014 20:44
120	11257DrugN001.xls	122	0	122	28/08/2014 18:52

20 (1 of 1)

หน้าจอ จะแสดงรายการเพิ่มข้อมูล ที่นำเข้าแล้ว
สามารถกด link เพื่อดูรายละเอียดของข้อมูลใน เพิ่มข้อมูลนั้น ได้

เมนู สำหรับ ตรวจสอบประวัติข้อมูล Drug Catalogue

ไฟล์ 11257DrugN002

20 (1 of 15)

#	HOSPDRUGCODE	PRODUCTCA	TMTID	SPECPRE	GENERICNAME	TRADENAME	DFSCODE	DOSAGEFORM	STRENGTH	CONTENT	UNITPRIC	DISTRIBU
1	1460302	1	682724		ESTROGENCREAM	PREMARIN VAGINAL CREAM		VAGINAL CRE	0.625 mg.(NE)	1	300	
2	1460318	1	530479		SALBUTAMOL	ASMASAL		Solution	/ครึ่ง	1	50	
3	1900124	1	736983		CHLOROQUIN	CHLOROQUINE PHOSPHATE T		TABLETS	250 mg.(C)	1	1	
4	1000231	1	666913		PENICILLING	PENICILLIN G SODIUM		Injection	5 000 000 iu.(B)	1	28	
5	1480503	1	658481		INDINAVIR	CRIXIVAN		CAPSULE	200 mg.(C)	1	8	
6	1900223	1	109800		FELODEPINE	FELODIPINE SANDOZ 5 MG		TABLETS	5 mg.(C)	1	5	
7	1900202	1	695701		EFAVIRENZ	EFAVIRENZ TABLETS 600 MG		CAPSULES	600 mg.(C)	1	70	
8	1000280	1	793803		SODIUMBICARBONATE	SODIUM BICARBONATE MIXTL		SUSPENSIONS	10 mg./ml.	1	12	
9	1460568	1	105253		OMEPRAZOLE	GERDEX		INJECTIONS	40 mg.(C)	1	50	
10	1460275	1	665306		VITAMINC	ASCORBIC ACID TABLETS		TABLETS	100 mg.(A)	1	0.5	
11	1000319	1	769350		VITAMINK1	VITAMIN K1 INJECTION (10 MC		Injection	10 mg.	1	20	
12	1500020	1	728414		TRIAMCINOLONE	TRAMSILONE ORALPASTE		EMULSIONS	1 mg(C C D)	1	8	
13	1460563	1	658861		LAMIVUDINE	LAMIVIR TABLETS 150 mg 60s		TABLET	150 mg.	1	10	
14	1500022	1	783056		TERBUTALINE	DYNARYL		TABLETS	2.5 mg.(B)	1	0.5	
15	1460029	1	622018		MYCOSTATIN	TYSTATIN ORAL SUSPENSION		SUSPENSION	100 000 units/n	1	80	
16	1900363	1	321275		METOCLOPRAMIDE	EMETAL TABLETS		TABLETS	10 mg.(B)	1	0.5	
17	1000183	1	673196		KALIMATEPOWDER	KALIMATE		powder	5 g.	1	30	
18	1900103	1	666847		CARMINATIVEMIXTURE	MIXT. CARMINATIVE 180 ml		SOLUTIONS	180 ml.	1	20	
19	1540013	1	452376		OSELTAMIVIR	OSELTAMIVIR CAPSULES 75 r		CAPSULES	30 mg.	1	0	
20	1000245	1	761685		POTASSIUMCHLORIDE	K - TROLYTE INJECTION		INJECTIONS	20 mEq.	1	10	

20 (1 of 15)

1

- โรงพยาบาล บันทึกข้อมูลรายการยาของโรงพยาบาล Drug Catalogue แบบ Online บนหน้า Web
- ข้อมูลรายการยาของโรงพยาบาล จะอยู่ในสถานะรอตรวจสอบ

2

- สปสช. ทำการตรวจสอบ ข้อมูลรายการยาของโรงพยาบาล Drug Catalogue
- รายการยาที่ตรวจสอบแล้ว **ผ่าน** โรงพยาบาลและสปสช. ใช้อ้างอิงเพื่อสนับสนุนการเบิกจ่ายค่ารักษาพยาบาล
- รายการยาที่ตรวจสอบแล้ว **ไม่ผ่าน** โรงพยาบาลแก้ไข ให้ถูกต้อง หลังจากแก้ไขเรียบร้อยแล้ว **รอผล** ตรวจสอบ จาก สปสช. อีกครั้ง

3

- โรงพยาบาล นำข้อมูลรายการยาของโรงพยาบาล Drug Catalogue ในรูปแบบ 25 fields ไปใส่ใน โปรแกรม e-Claim

ติดต่อปัญหาการใช้งานระบบ

ติดต่อปัญหาการใช้งานระบบ

ติดต่อ IT Helpdesk

- อีเมลล์ ithelpdesk@nhso.go.th
- ในวันและเวลาราชการ
- 1330 กด 5 กด 3

เบอร์ติดต่อ WFH (โควิด)

- ในวันและเวลาราชการ
- 090-1975241 , 090-1975135

